

コンテナ及びトレーラー仕様

都市ゴミ焼却(主灰) 運搬
ハイリフトコンテナ車輛 仕様略図

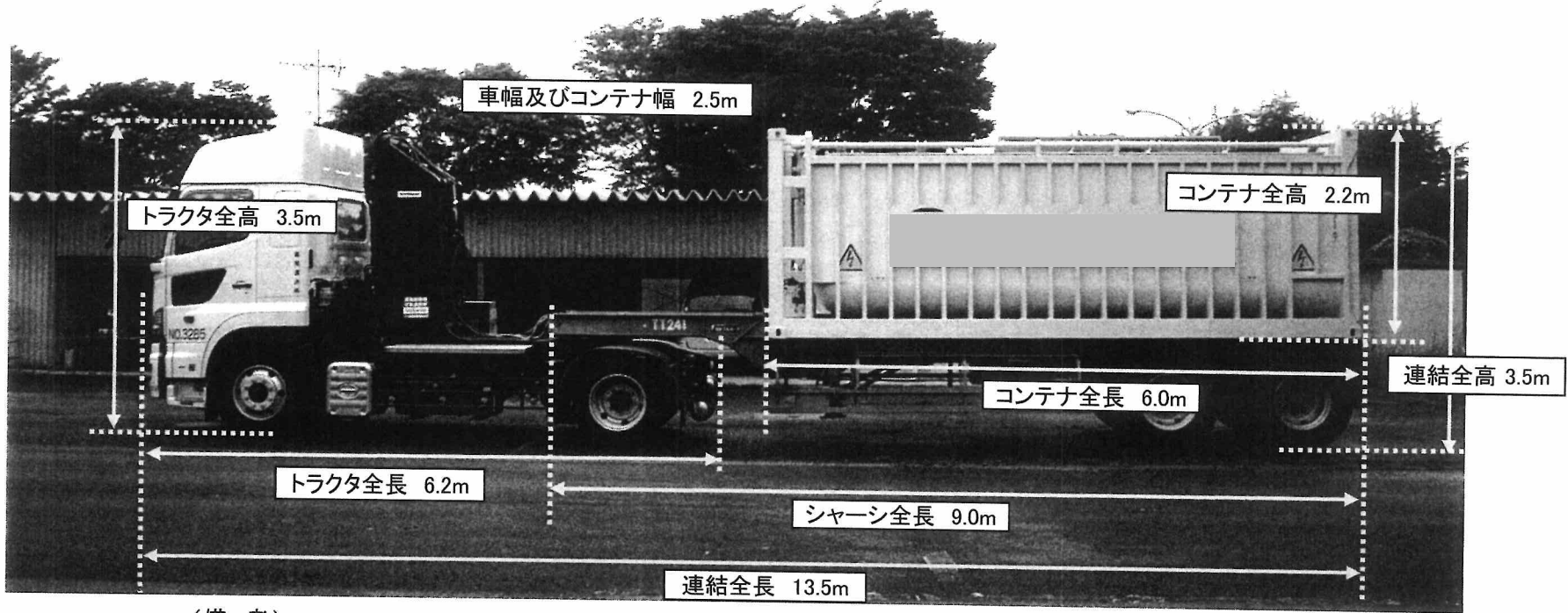

(備考)

■セミトレーラー車のため、トラクタ部とシャーシ部の切り離し可能

■コンテナ 海上輸送コンテナ仕様

* 水密仕様 * 天井ハッチ開閉 * 後部ドア開放・排出 * 積載荷重制限 17トン

付図NO.

UM12A鉄道輸送用
オープントップコンテナ

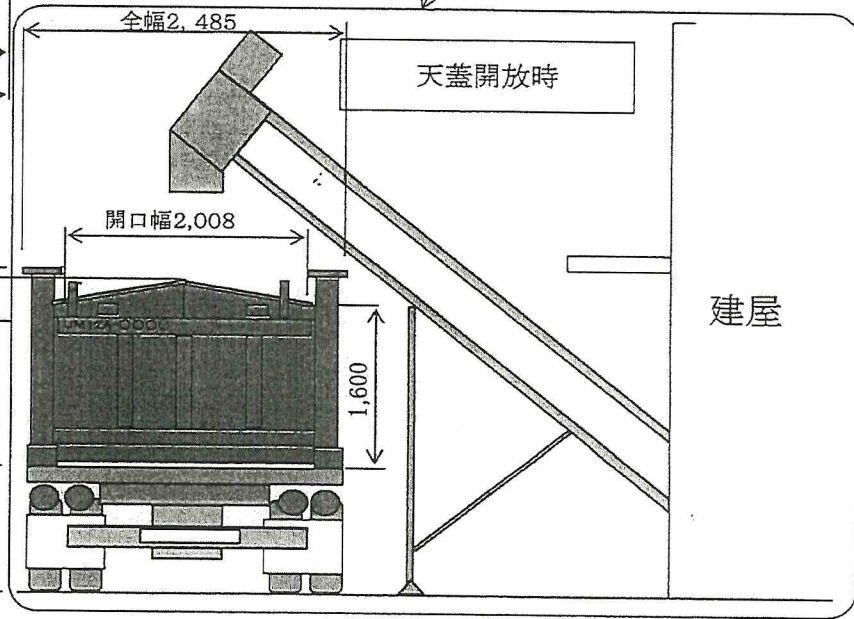
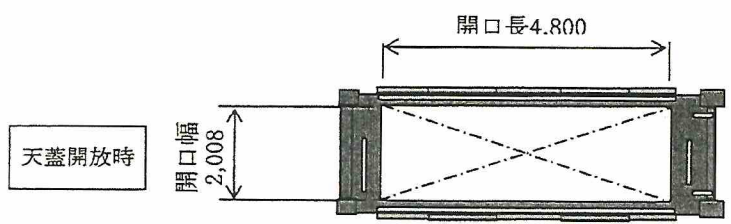
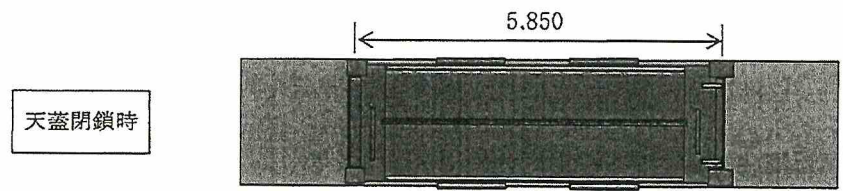
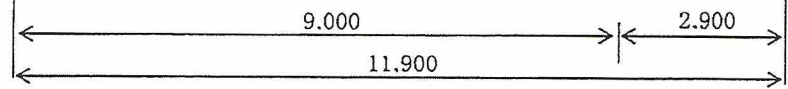
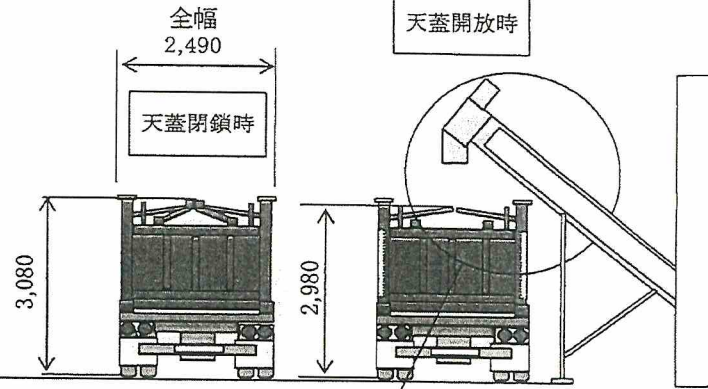
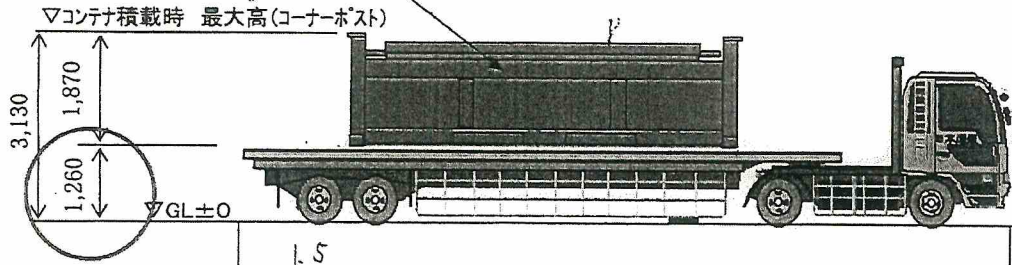

引取車両は2種類あります。車種により荷台高さは変わります。
 メイン車両: 単車: 荷台高さ 1,260mm
 サブ車両 : トレーラー 荷台高さ 1,230mm

※若干高さあり

承認		
審査		
写図		
製図		

名称 清掃工場 焼却灰積載要領

株式会社

運搬車両及びび容器 諸元